

Varenummer: 201227040

Beskrivelse: E+G Magnet m/boring GN 50.45-HF-50-10-8,5
Hård ferrit - 200° C, 145N

Mål

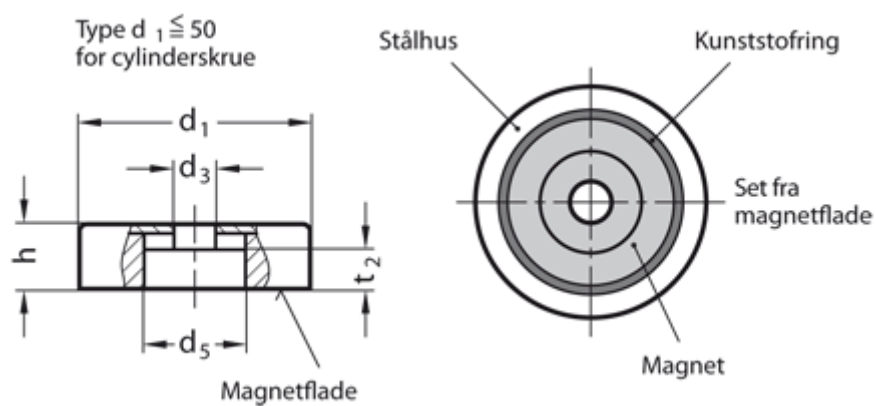

d1 = 50 +0,2/-0,1

d3 = 8.5

d5 = 22.0

h = 10 +0,5/-0,2

Holdekraft N = 145

Materiale = HF Hård ferrit - 220° C

t2 = 8.5